

# Představení zabezpečovacího systému JABLOTRON 100

Říjen 2017

**JABLOTRON**  
CREATING ALARMS

# JABLOTRON 100 a jeho role v domě

Upozorní na vloupání



Bezpečnost osob



Chrání majetek



Ovládá spotřebiče



Informace o objektu

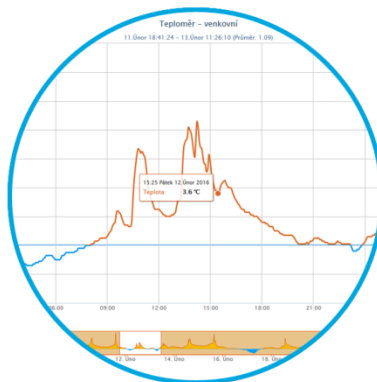

Profesionální služby



**Krok 1.**

**Přednosti systému  
JABLOTRON 100**

# Hybridní architektura pro komfortní šetrnou instalaci

- Libovolná kombinace sběrných a bezdrátových periferií
- Společná sběrnice pro všechny periferie

# Rozdělitelnost až na 15 nezávislých objektů

- Řešení pro menší byty, rodinné domy, ale i pro bytové domy, firmy, nebo nákupní a kancelářské objekty...



# 120 adresných periférií

- Rozsah tabulky v databázi si môžete prispôsobiť podľa veľkosti objektu

JABLONTRON

# 300 autorizovaných uživatelů

- S detailním nastavením oprávnění
  - Kódy
  - RFID Čipy
  - Telefonní číslo

# 32 programů pro automatizaci



- Zvládne úlohy od ovládání vrat po regulaci vytápění



# Vestavěné GSM / GPRS + LAN komunikační moduly

- Telefonní komunikátor doplnitelný modulem
- Použité komunikační kanály se automaticky zálohují

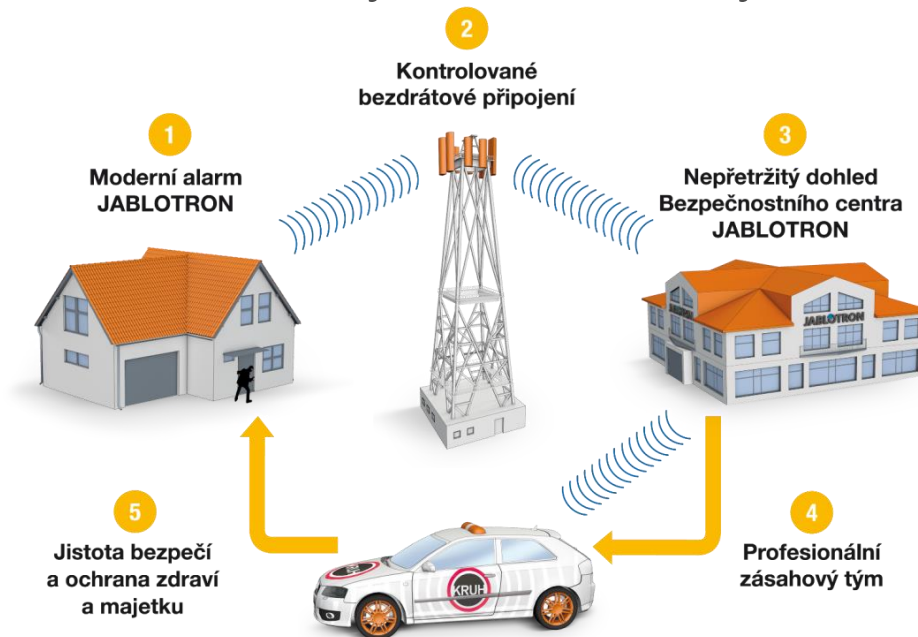

# Bezplatné Cloudové služby



**Krok 2.**

**Struktura systému  
JABLOTRON 100**

## BUS MODULES

### Keypads



### BUS Detectors

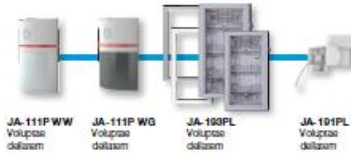

### Expanders for hardwire detectors

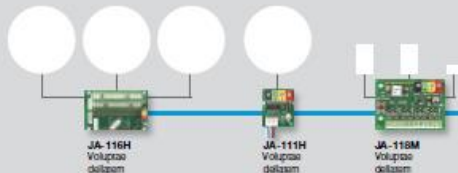

### RFID tags / cards



### Remote controls



### Wireless sirens



### Control panels



### BUS Sirens



### BUS PG modules

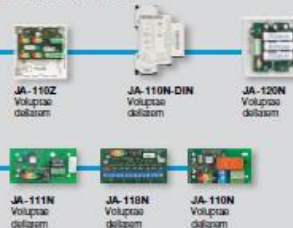

### Wireless PG modules



## WIRELESS MODULES

### Wireless keypads



### Wireless detectors



### Wireless outdoor detectors



# Struktura alarmového systému

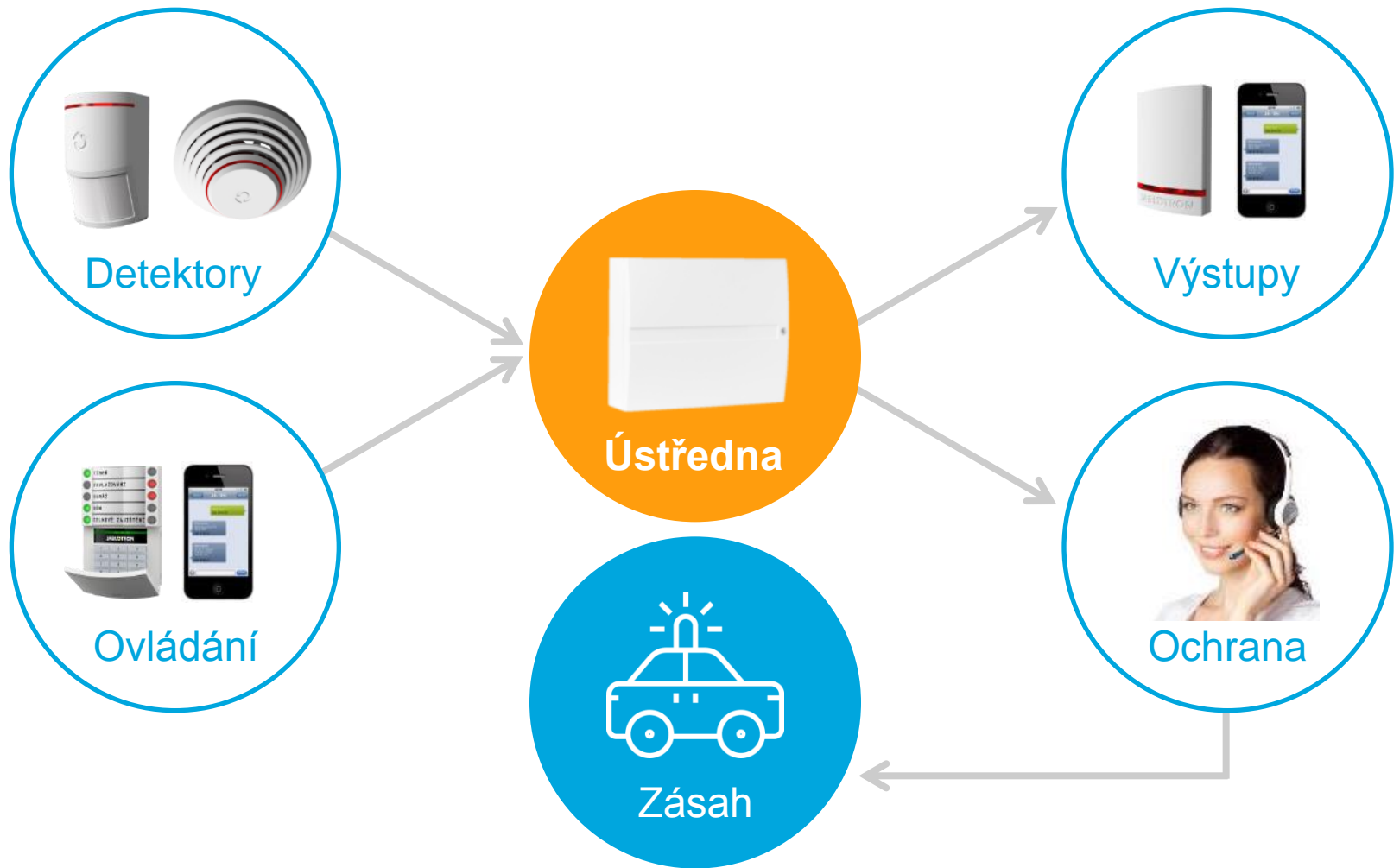

# Dvě velikosti ústředny

- Stejně vlastnosti, jen různý rozsah instalace



# Pohodlné zapojení

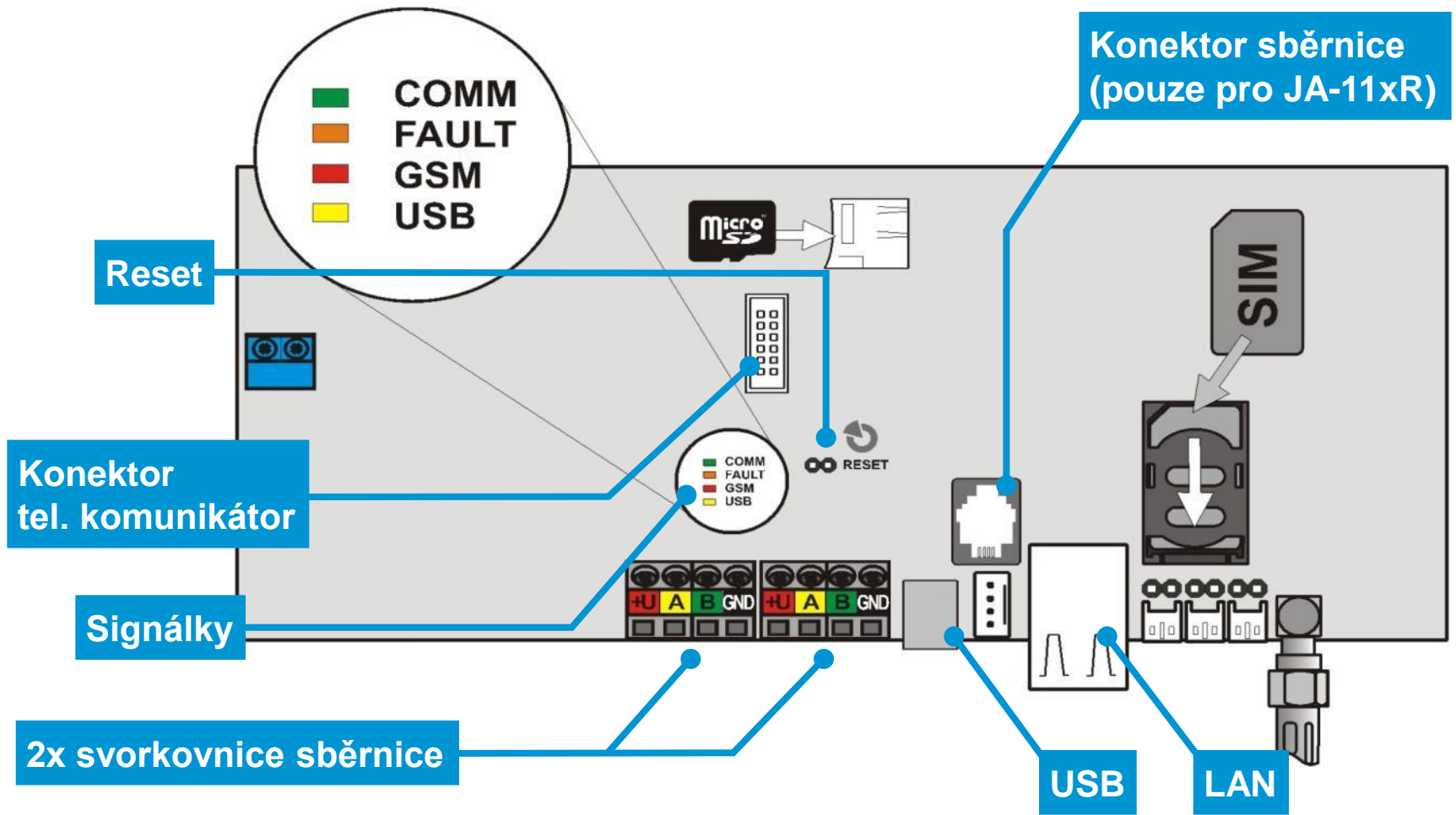

# Porovnání ústředěn

Vlastnost	JA-106K	JA-101K
Verze	JA-106K JA-106KR JA-106KR-3G	JA-101K JA-101KR JA-101KR-LAN JA-101KR-LAN3G
Periferie	120	50
Uživatelé	300 + 1	50 + 1
Nezávislé sekce	15	8
PG	32	16
Proud do BUS	1200 mA	125/85 mA
Akumulátor	Až 18 Ah	Až 2,6 Ah
Komunikátory	GSM/LAN/ PSTN modulem	GSM/LAN dle verze/ PSTN modulem



# Volba technologie instalace

- Drátově nebo bezdrátově? Je to jen na vás.
  - Libovolně kombinujte sběrnici a bezdrátové periferie
  - Nejste limitováni počtem klávesnic, ovladačů, sirén
  - Klasické drátové detektory připojíte přes expandér

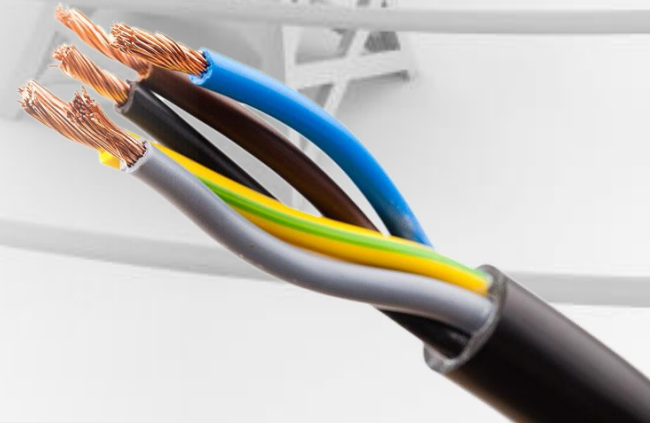

# Vlastnosti sběrnice JABLOTRON 100

- Zapojení sběrnice
  - Robustní řešení odolné vnějším vlivům
  - Jednoduché připojování - 4 barevně značené svorky
  - Libovolné rozbočování
  - Žádné zakončování větví
  - Elektronická ochrana na straně ústředny i periferie
  - Hlídání ztráty periferie
- Využijte instalační příslušenství

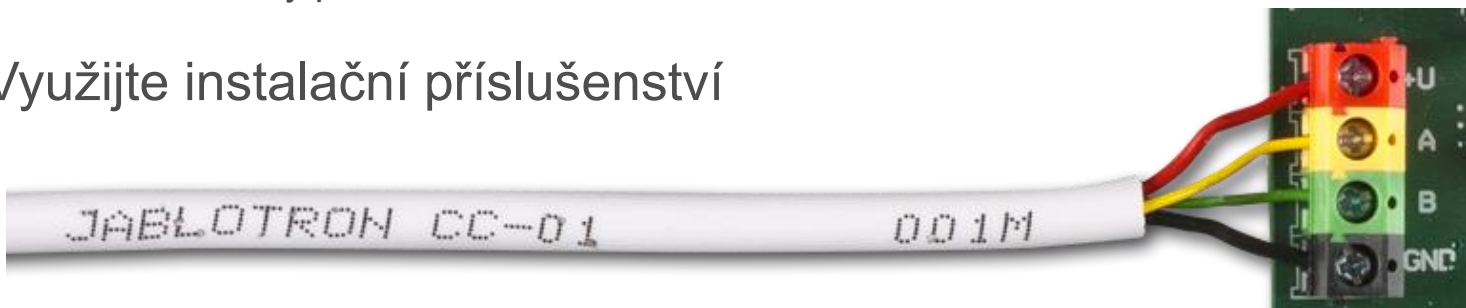

# Prodloužení a posílení sběrnice

## Zálohovaný posilovač sběrnice JA-120Z

- Pokrývá proudovou spotřebu systému (2 A)
- Prodlužuje sběrnici (2 x 500 m)
- Galvanicky odděluje vstupní sběrnici
- Zálohuje výstupní napětí
  - Akumulátor 7 – 18 Ah
  - Doporučená instalace do PLV-CP-L
- Plná podpora v diagnostice

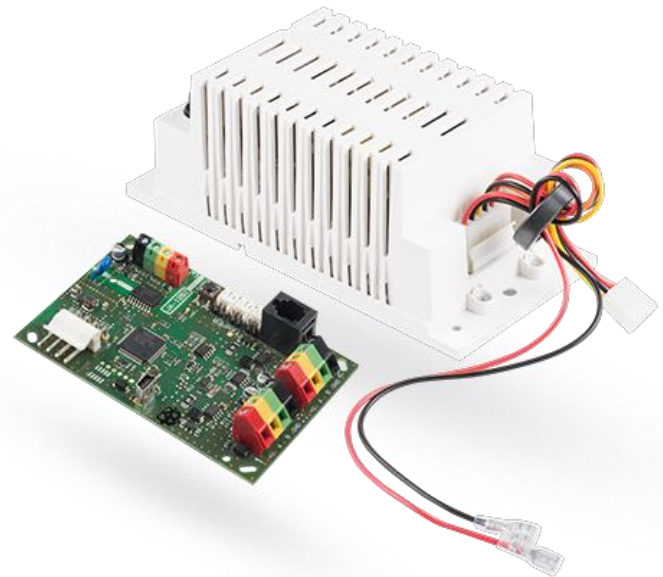

# Bezdrátová komunikace

- Dosah periferií až 300 m na přímou viditelnost
  - s opakovačem i ½ km
- Až 3 rádia v systému
- Bezdrátová periferie vždy alespoň 2 m od rádia
- Modul JA-110R 80 pro příjem bezdrátových detektorů a ovladačů systému JA-80
- **Výhodné sety ústředny s rádiem JA-10xKR**

# Rádiové moduly a příslušenství

JA-111R



JA-110R 80



AN-868



# Topologie instalace

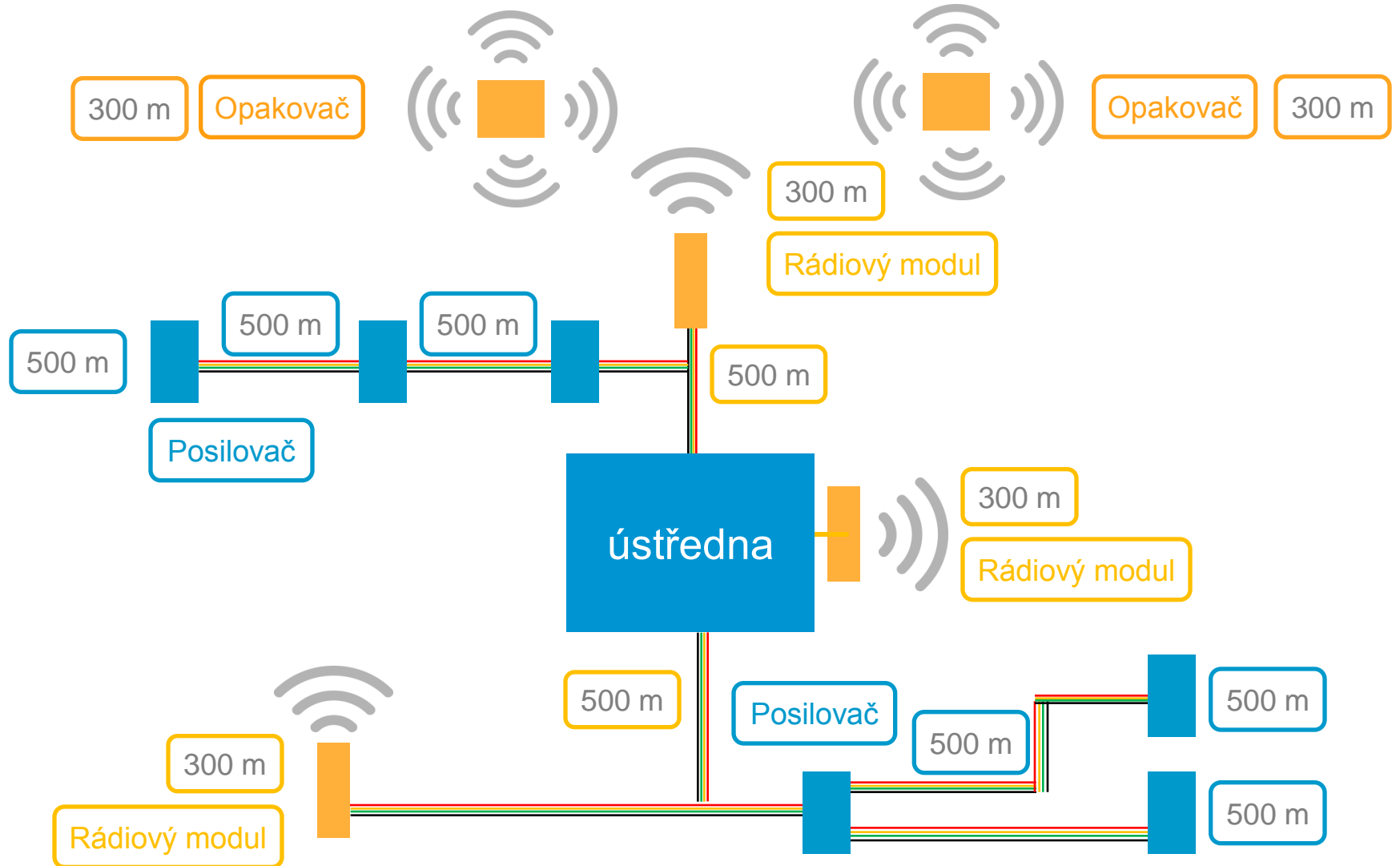

# Diagnostika kvality rádiové komunikace

- Graf kvality signálu
- Okno diagnostiky
  - % síly signálu včetně směru komunikace
  - Statistika síly signálu, trasa přenosu
  - Kvalita baterií

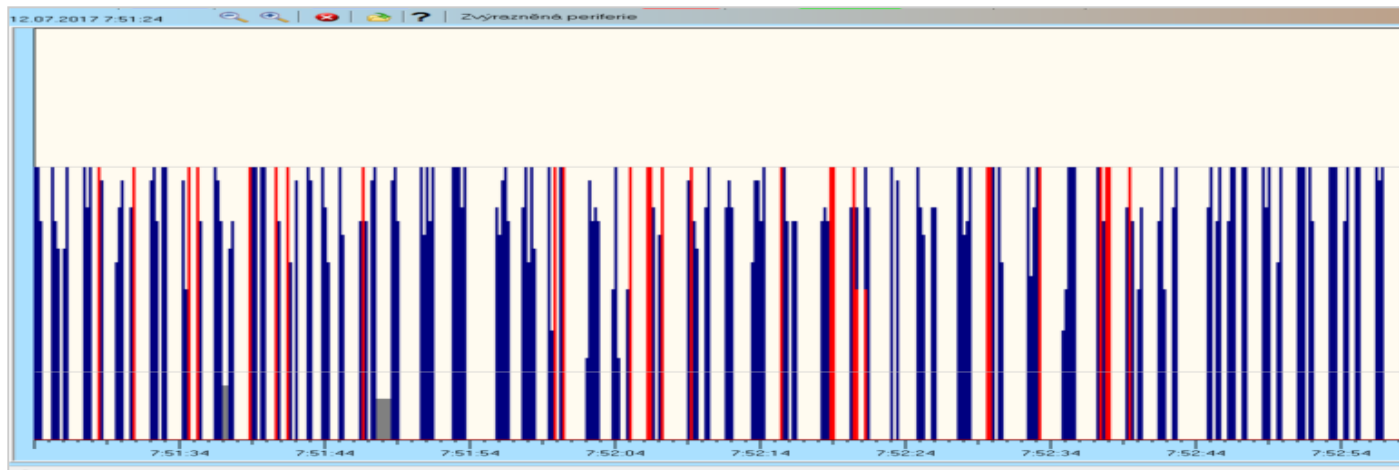

# Možnosti zlepšení dosahu

- Přemístění, doplnění dalšího rádia
- Externí anténa - jen některé periferie
- Opakovač signálu pro jednosměrné periferie a ovladače

AN-868





# Využití opakovače signálu

## Jednosměrný opakovač JA-150R

- Prodlužuje komunikační vzdálenost (300 m)
- Konektor pro externí anténu AN-868
- Může jich být více v systému
- Podporuje
  - Detektory řady JA-15x a JA-18x
  - Ovladače JA-16xJ, JA-15xJ MS, JA-18xJ
  - PG moduly JA-150N a JA-151N

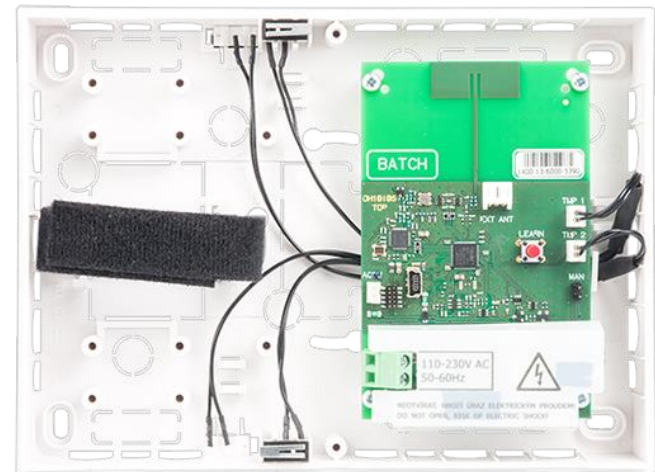

# Instalační příslušenství

JA-110Z-B

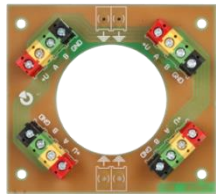

JA-110Z



JA-194PL



JA-110Z-D



# Pomocné sběrnicevé moduly

JA-110T



JA-121T



JA-120Z

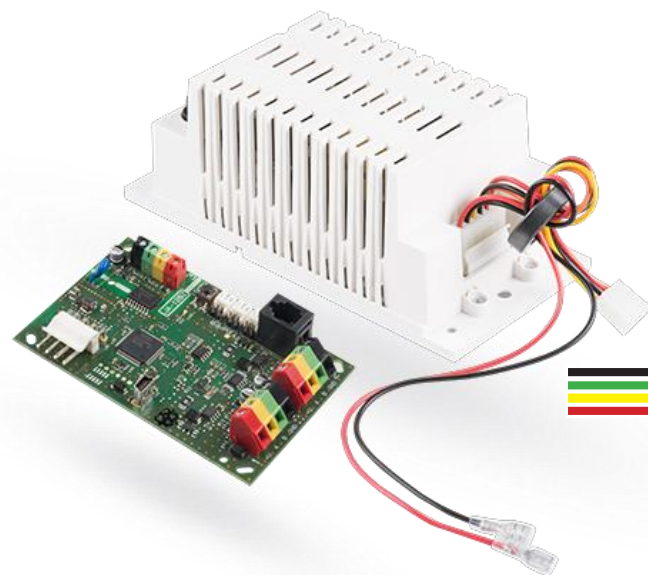

Krok 3.

Ovládání  
JABLOTRON 100

# Segmentové klávesnice jako stavebnice

- Základ – přístupový modul s RFID čtečkou
- Přizpůsobení – ovládací segmenty

JA-112/152E



JA-113/153E



JA-114/154E

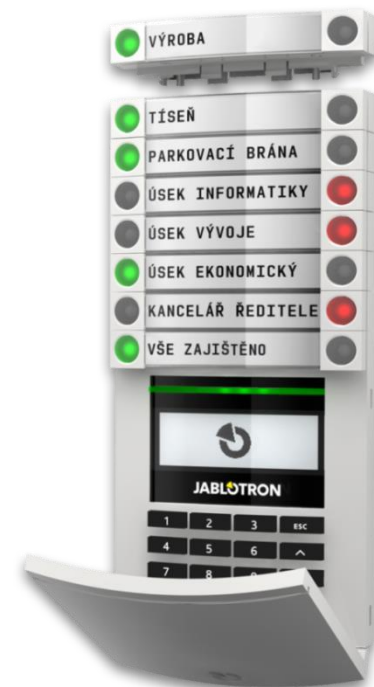

# Venkovní sběrnice klávesnice

## Klávesnice se čtečkou JA-123E

- Obsahuje jeden segment

## Jen čtečka JA-122E

- Ovládá pouze PG



# RFID čipy a karty

JA-192J



JA-195J



JA-194J



JA-190J



# Dálkové ovladače a tísňová tlačítka

JA-182J



JA-186J



JA-185J



JA-187J



JA-189J



JA-188/112J



JA-111H-AD TRB





# Obousměrné dálkové ovladače

## JA-154J MS, JA-152J MS

- Ovládání
  - Ovládání více sekcí společně
  - Potvrzované ovládání – akustika + LED
  - Naučení do více systémů
- Zámek tlačítek – reakce na 2stisk
- Jednosměrné verze **JA-162J** a **JA-164J**



# Nejpohodlnější ovladač

- Každý z nás ho už má
- Lokální i vzdálené použití
- Zajištění/odjištění sekce
  - Hlasové menu
  - SMS
- PG výstupy
  - SMS příkazem
  - Prozvoněním
- **Plné možnosti z MyJABLOTRON**

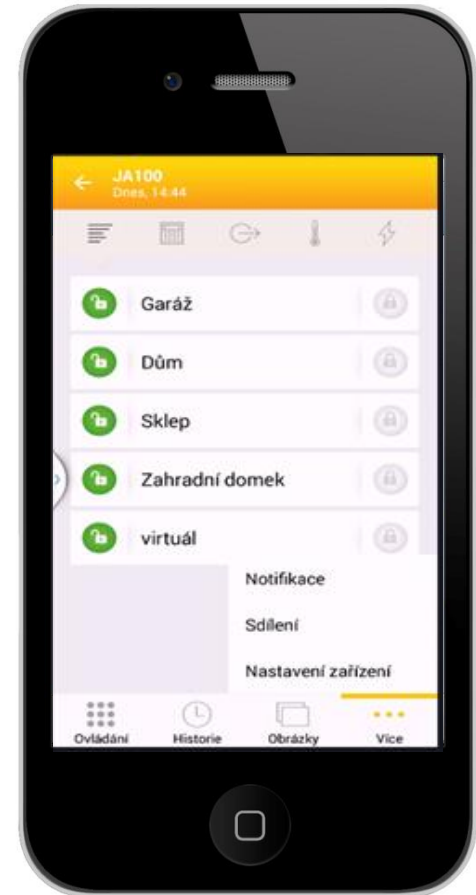

**Krok 4.**

**Detektory  
JABLOTRON 100**

# Detektory vloupání - pohybové

JA-151P-WG



JA-150P



JA-186P



JA-111P-WW



JA-111P



JA-185P



# Příslušenství detektorů pohybu

## Kloubový držák JA-191PL

- Pro detektory JA-111Px a JA-151Px
- Sabotážní kontakt

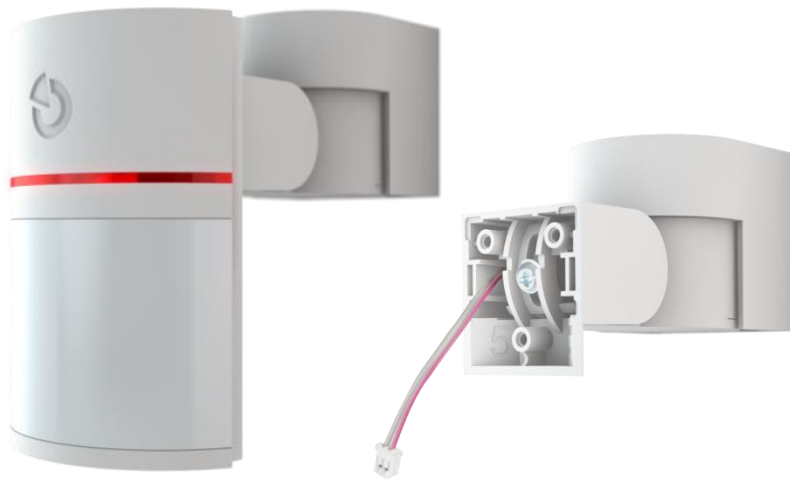

# Příslušenství detektorů pohybu

## Instalační krabice JA-193PL

- Zapuštěná montáž
- Volitelná barva rámečku

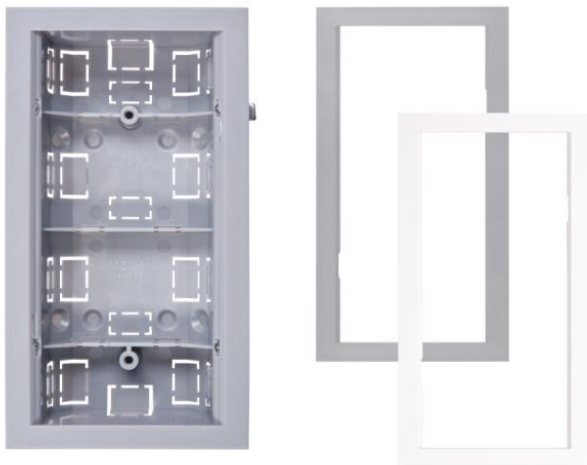

# Detektory vloupání - kombinované

JA-1x0PC 90



JA-180PB



JA-180W



JA-1x0PC



JA-120PB



JA-120PW



# Fotoverifikační PIR detektory

**Bezdrátový - JA-160PC (90)**

**Sběrníkový - JA-120PC (90)**

- Pokrytí PIR i fotografie 90°/12 m
- Velikost snímků LQ 320\*240; HQ 640\*480
  - Volitelná poloviční komprese LQ snímku
- Snímky ukládá:
  - SD karta
  - Paměť událostí ústředny
  - Server MyJABLOTRON





# Fotoverifikační PIR detektory

Nižší kvalita

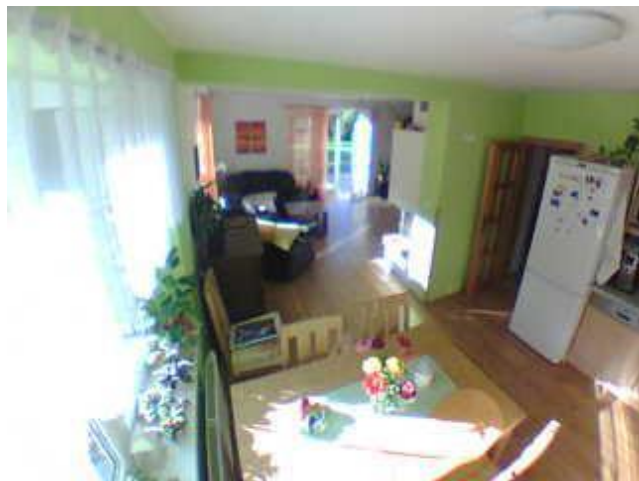

Vyšší kvalita

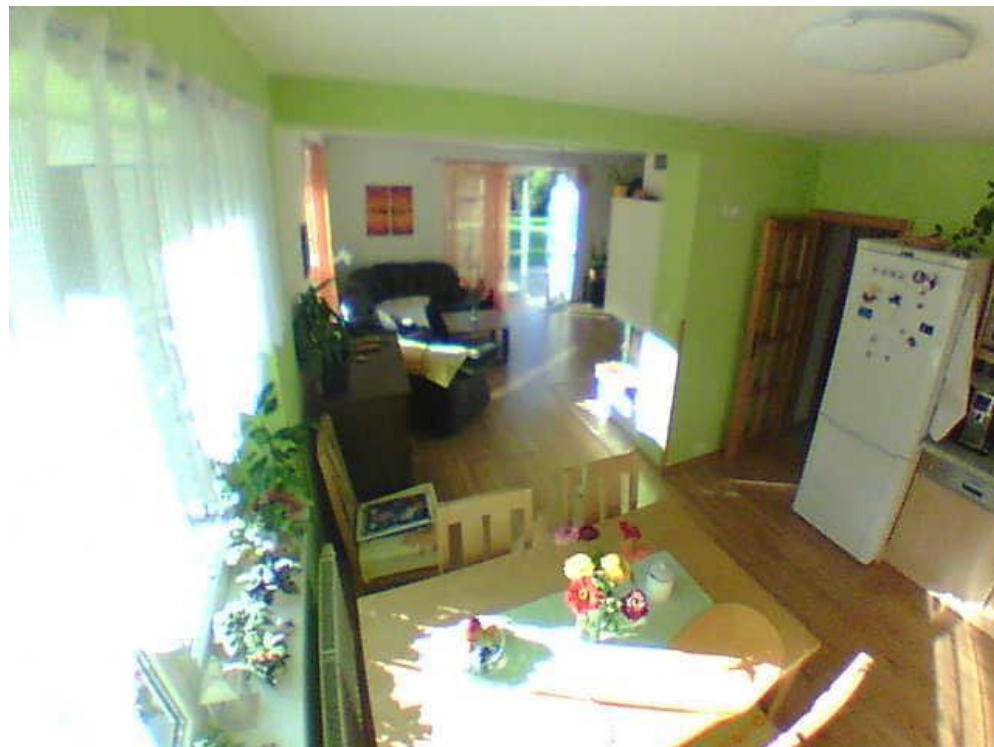

# Detektory vloupání - magnety

JA-1x1M



JA-150M

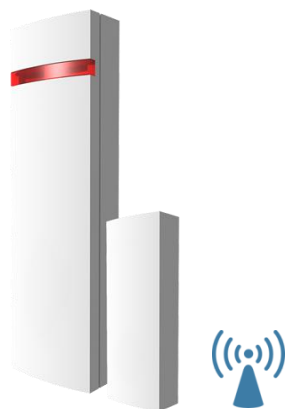

JA-182M



JA-110M

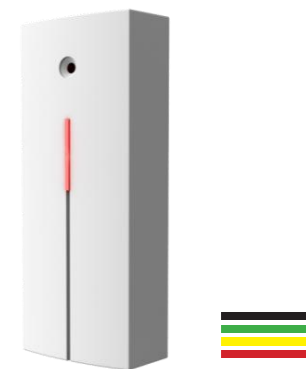

JA-1x1MB

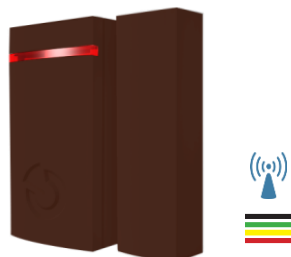

JA-118M



# Detektory rozbití skla a otřesu/náklonu

JA-180B



JA-110B

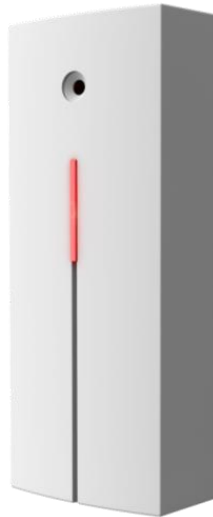

JA-111SH



JA-180SH



# Detektory pohybu – venkovní bezdrátové

JA-158P



JA-159P



JA-187P



JA-151IR



JA-150IR



# Vlastnosti bezdrátových detektorů

- Napájení zpravidla baterie alkalická AA 1,5V
- Režim šetření baterií
- Jednosměrné
- Obousměrné



# Detektory požáru

JA-110/150ST



JA-111/151ST



JA-111/151ST-A



- Dva detektory v jednom pouzdře

# Kombinované detektory kouře a teploty

## Bezdrátový JA-151ST-A

## Sběrníkový JA-111ST-A

- Obousměrná komunikace s ústřednou
- Funkce požárního detektoru a interní sirény
- Akustická signalizace požárního detektoru
  - Žádná
  - Pouze vlastní poplach
  - Vlastní poplach a ze systému
  - Pouze ze systému



# Detektory CO plynu

EI208W



EI208DW



JA-110G-CO

JA-150G-CO

- Autonomní
- Sběrníkový
- Bezdrátový

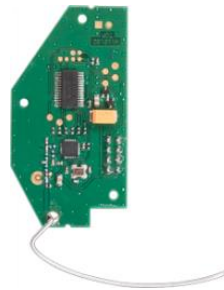



# Detektory ostatní

- Zaplavení, pulsní měřič spotřeby, zámek kliky

JA-110F



# Expandéry

## JA-111H TRB

- vstupy aktivace; sabotáž; porucha (antimasking)
- Napájení pro detektor max. 50 mA

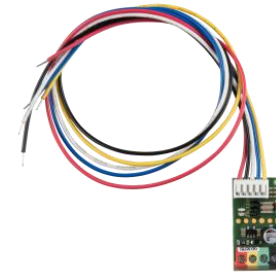

## JA-116H

- 16 vstupů
- Spínací, rozpínací, jednoduše a dvojitě vyvážený, roleta
- Napájení pro detektory max. 4 x 100 mA

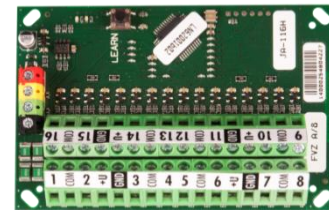

## JA-114HN

- 4 nezávisle nastavitelné vstupy
- 4 výstupy pro PG (2 + 2 galvanicky oddělené)
- Funkce testování, měření vyvažovacího odporu



**Krok 5.**

**Sirény  
JABLOTRON 100**

# Sirény

JA-150A



JA-162A



JA-163A



JA-110A

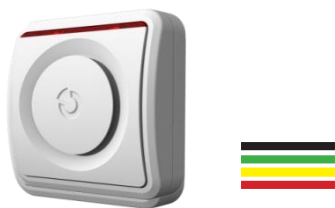

JA-111A



JA-151A



# Venkovní sirény

- Výběr sekcí pro reakci
- Výměnné kryty pro venkovní sirény
- Akustická signalizace PG a ostatních projevů

## Bezdrátová JA-163A

- Napájena lithiovou baterií **BAT-100A**
- Živostnost baterie 5 let



**Krok 6.**

**Video fotoverifikace  
JABLOTRON 100**

# Videoverifikační kamery JABLOTRON



**DOME JI-111C**

**BULLET JI-112C**

- 2MP IP kamery - FullHD
- Venkovní vodotěsné provedení IP65



# Funkce kamer JABLOTRON

- Videoverifikace situace v objektu
  - Cloudová periferie pro ústředny registrované na MyJABLOTRON
  - Maximálně 20 kamer na 1 instalaci
- Funkce
  - Videosekvence 1 min. při poplachu, zajištění, odjištění
    - 30 sec před a 30 sec po události
  - Videozáznam na cloudové úložiště – 3 nebo 7 dní
  - Livestream - živý náhled z MyJABLOTRON





# Vlastnosti kamer JABLOTRON

Kamera	Snímání	Objektiv	Dosah IR svitu	Napájení	Komunikační rozhraní
JI-111C	HD / FullHD 15 snímků/s	2,8 mm 92°	30 m	PoE 802.3af (48V) nebo 12V DC/0,5A	RJ-45 10M / 100M Ethernet
JI-112C	HD / FullHD 15 snímků/s	4 mm 73°	50 m	PoE 802.3af (48V) nebo 12V DC/0,5A	RJ-45 10M / 100M Ethernet

Krok 7.

**JABLOTRON 100**

**umí víc než jen střežit**

# Moduly pro měření a regulaci teploty

JA-1x1TH



JA-150TP



JB-150N-HEAD



JB-EXT-TH-x



JA-110TP



# Graf měření teploty (°C)

Avg  Max  Min

Zavřít

Termostat kuchyň

5.Říjen 00:00:00 - 11.Říjen 00:00:00 (Průměr: 19.42)

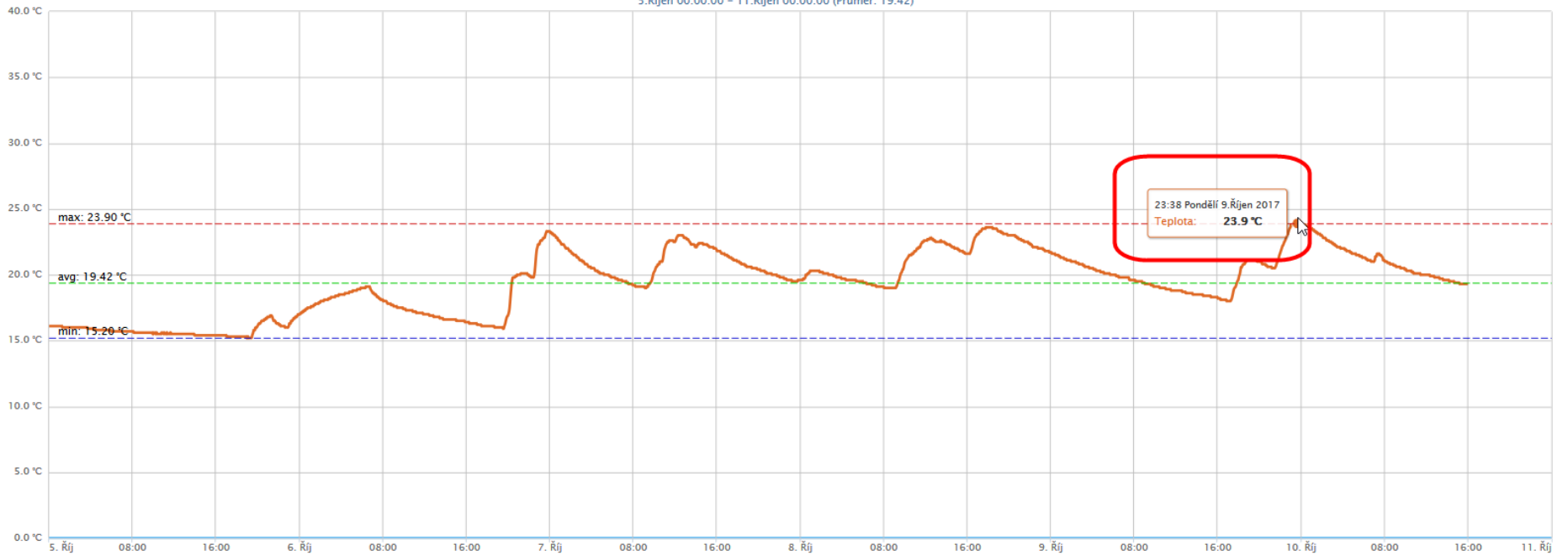

? Tahem myší změňte rozsah



5.10.2017

10.10.2017

Vybrat

Vlastní

Rok

Měsíc

Týden

Den

# Graf měření elektrické energie (kWh)

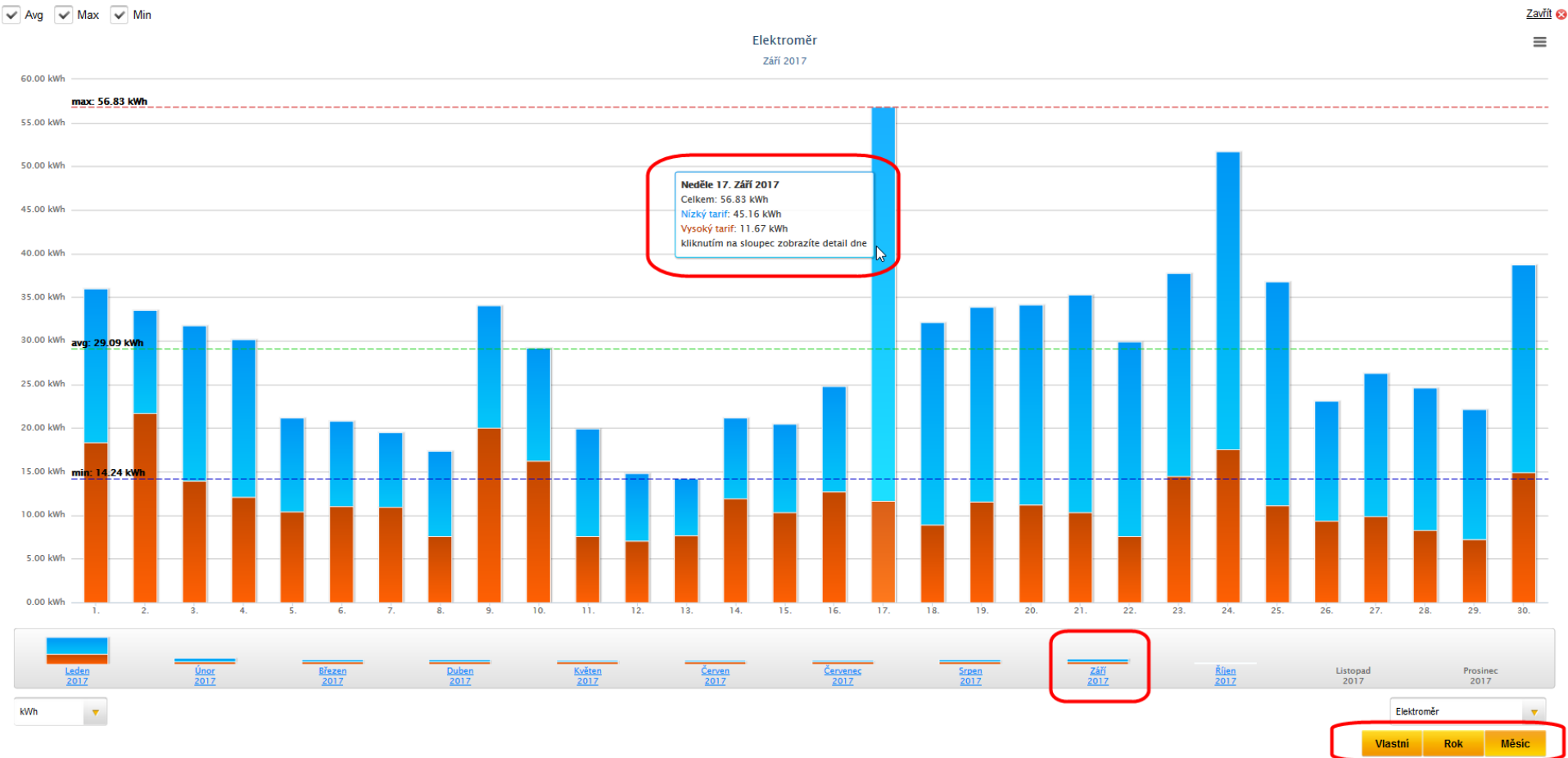

# Graf měření průtoku vody (m<sup>3</sup>)

Avg  Max  Min

Zavřít

Vodoměr  
Srpen 2017

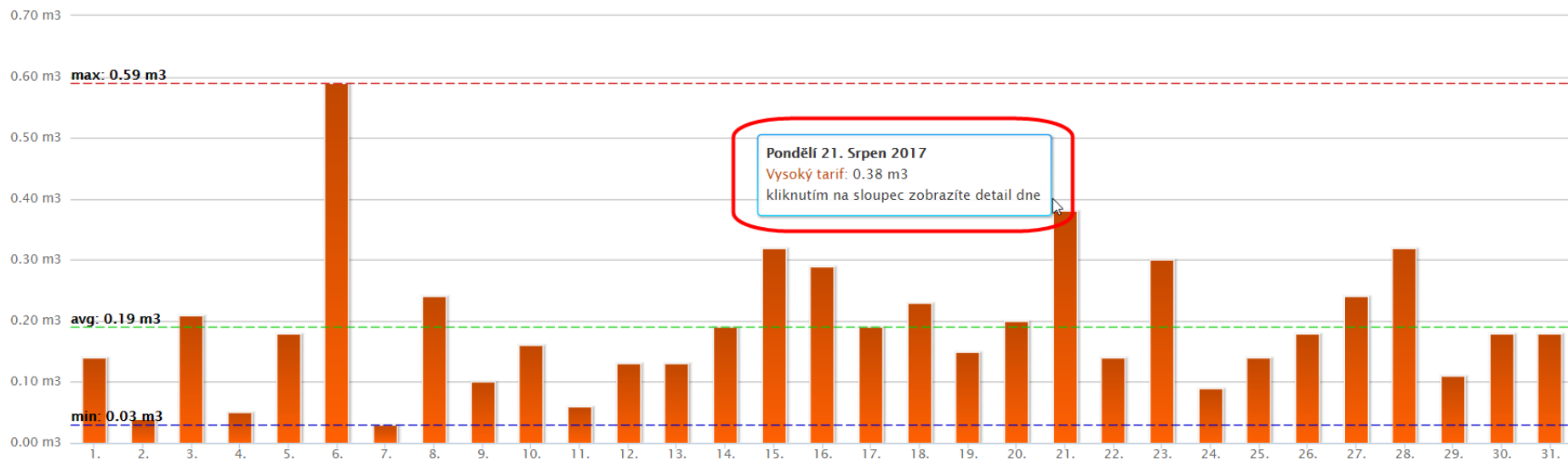

**Pondělí 21. Srpen 2017**  
Vysoký tarif: 0.38 m³  
kliknutím na sloupec zobrazíte detail dne

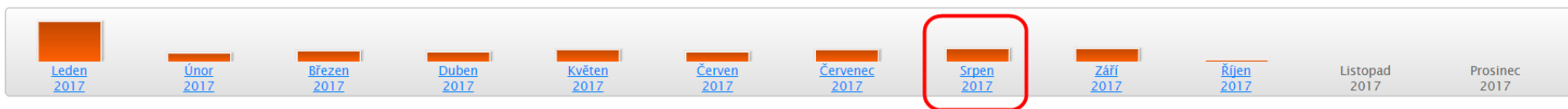

m3

Elektroměr

Vlastní Rok Měsíc

# Výstupní moduly

JA-150N



JA-151N



AC-160-DIN



AC-160-C

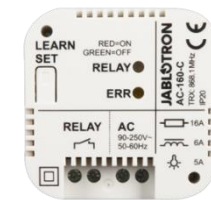

JA-110N

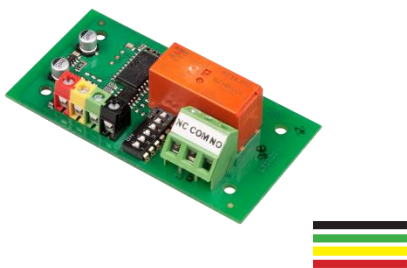

JA-111N

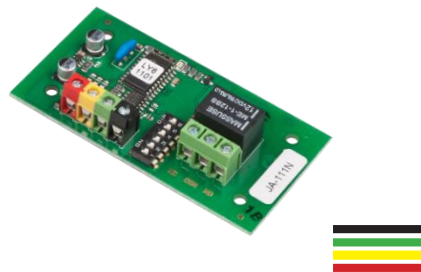

JA-110N-DIN



JA-118N

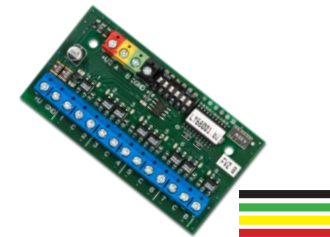

# Univerzální moduly AC-160x

- Relé 16 A/250 V
- Napájení 230 V
- Nastavení režimu relé z F-Linku
- Až 64 periferií + 1 ústředna:
- Konektor pro externí anténu
- **AC-160C** provedení do KU68

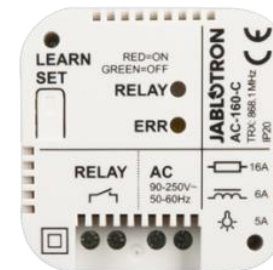



# Speciální výstupní moduly

JA-152NM



JA-114HN



JA-120N



JA-11x-I



# Krok 8.

**Programovatelné výstupy**

**JABLOTRON 100**

# Logika nastavení PG výstupů

- PG JABLOTRON 100 = nastavená logika akce
- Může spínat neomezený počet fyzických výstupů



# Logika nastavení PG výstupů

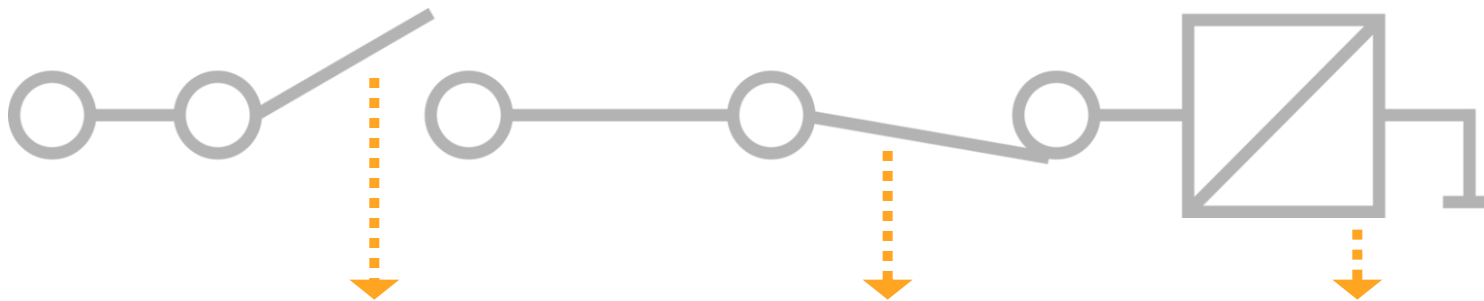

## Aktivace

- segmentem klávesnice
- pouhou autorizací
- detektorem či klíčenkou
- prozvoněním
- SMS příkazem
- událostí v systému
- jiným PG
- časovačem
- MyJABLOTRON

## Blokování

- periferií
- sekcí
- kalendářem

## Funkce výstupu PG

- impuls
- zapni / vypni
- kopíruj
- kopíruj po zpoždění
- kopíruj s přesahem
- změň



# Jednoduchá regulace teploty

- Max. 2 teploměry pro regulaci (sběrnice, bezdrát)
- PG nastavíte v MyCOMPANY / Správa instalací / Periferie
- Nastavení teploty z MyJABLOTRON
- PG je spínáno z MyJABLOTRON
  - Doporučujeme režim „Impuls“ na 2 hod.
  - Pro spolehlivý provoz je nutné kvalitní datové spojení

JA-111/151TH



# Uživatelské ovládání z MyJABLOTRON

The desktop interface shows a home dashboard for 'Dům'. At the top, there is a navigation bar with 'Moje aktivní zařízení' on the left, 'Dům' in the center, and 'Nastavení' on the right. Below this, there are tabs for 'Sekce', 'Automatizace (PG)', 'Termostaty a teploměry', 'Foto PIR', and 'Měřiče'. A central control panel for 'Dílna' shows a current temperature of 21.9 °C and a target temperature of 22.5 °C on a slider ranging from -20° to 70°. Below this, there are sections for 'Dětský pokoj' (24.5 °C) and 'Venku' (10.7 °C). At the bottom, there are icons for 'Poslední události', 'Historie', and 'Fotogalerie'.

Location	Current Temperature	Target Temperature
Dílna	21.9 °C	22.5 °C
Dětský pokoj	24.5 °C	-
Venku	10.7 °C	-

The mobile interface shows a home dashboard for 'Dům'. At the top, there is a navigation bar with 'Dům' and 'Před minutou'. Below this, there are icons for 'TEPLOMĚRY', 'REGULACE TEPLoty', and 'MĚŘENÍ TEPLoty'. A central control panel for 'Dílna' shows a current temperature of 21.9 °C and a target temperature of 22.5 °C on a slider ranging from -20° to 70°. Below this, there are sections for 'Dětský pokoj' (24.5 °C) and 'Venku' (10.7 °C). At the bottom, there are icons for 'Ovládání', 'Historie', 'Obrázky', and 'Více'.

Location	Current Temperature	Target Temperature
Dílna	21.9 °C	22.5 °C
Dětský pokoj	24.5 °C	-
Venku	10.7 °C	-



# Chytrá regulace termostaty

- Max. 4 termostaty na systém (sběrnice, bezdrát)
- Režimy regulace:
  - Časový plán
  - Dočasný ruční režim
  - Ruční režim
  - Vypnuto
- Funkce přepnutí na útlum při zajištění
- Možnost blokace topení při otevřeném okně



# Nastavení teplot





# Ovládání regulace z MyJABLOTRON



# Použití bezdrátových ventilových hlavic

## Ventilová hlavice JB-150N-HEAD

- Max. 16 ks hlavic na systém
- Instalační adaptéry typy JB-VA16/26/78/80
  - Instalační adaptér JB-VA50 součást ventilu
- Režim PG „Kopíruj“
- Režim ovládání ventilu ON/OFF
- Napájení 3 x AA 1,5 V pro cca 1 sezónu



# Spolupráce s inteligentním domem

- Převodníkem JA-121T
- Integrace ústředěn JABLOTRON 100 do zařízení třetích stran
- Pro komunikaci se používá rozhraní RS-485 s komunikační rychlostí 9600 Baud

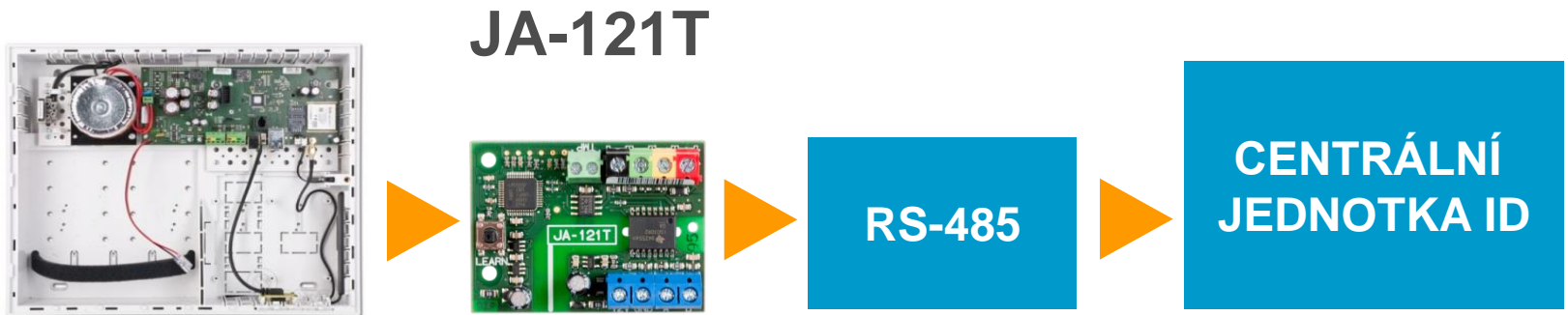

**Krok 9.**

**JABLOTRON 100**  
**Cloudové služby**

# Ovládání alarmu přes internet

**MyJABLOTRON – webová stránka**

**MyJABLOTRON – aplikace pro chytré telefony**

- S Bezpečnostní SIM JABLOTRON - Vložena z výroby

**MyCOMPANY – webová stránka**

**MyCOMPANY – aplikace**

- Pro montážní firmy

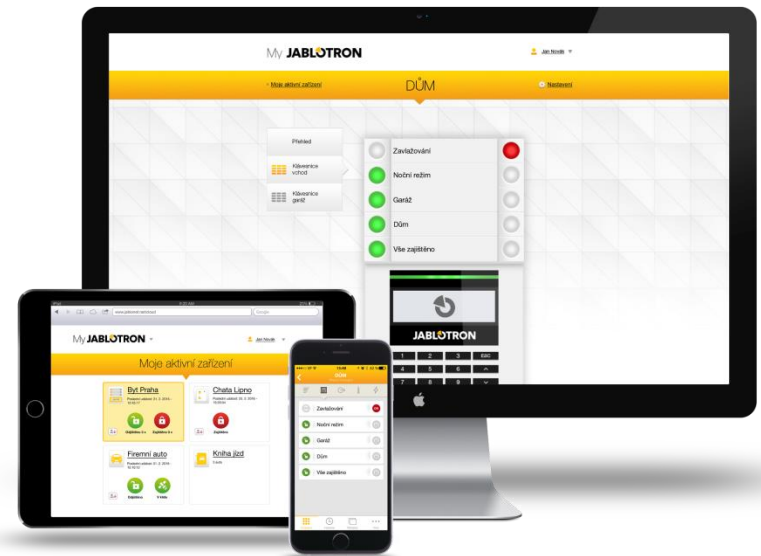

# Bezpečnostní centrum JABLOTRON

- Nejmodernější monitorovací centrum
- Služby pro byty, domy, firmy, auta, osoby i technologie
- Přes 55 000 objektů v portfoliu
- Ročně přibývá 11 000
- Měsíčně 900 nových
- **NE!** zákazníky cizích PCO



# Účinný zásah při poplachu

- 99,7 % území České republiky pokrýváme zásahovými vozidly
- Průměrná doba dojezdu 10 min.
- Ověření kontroly objektu – tzv. čipování
- Předávejte nám vaše zkušenosti
  - [Partnerska.linka@jablotron.cz](mailto:Partnerska.linka@jablotron.cz)
  - 800 900 096 volba 4

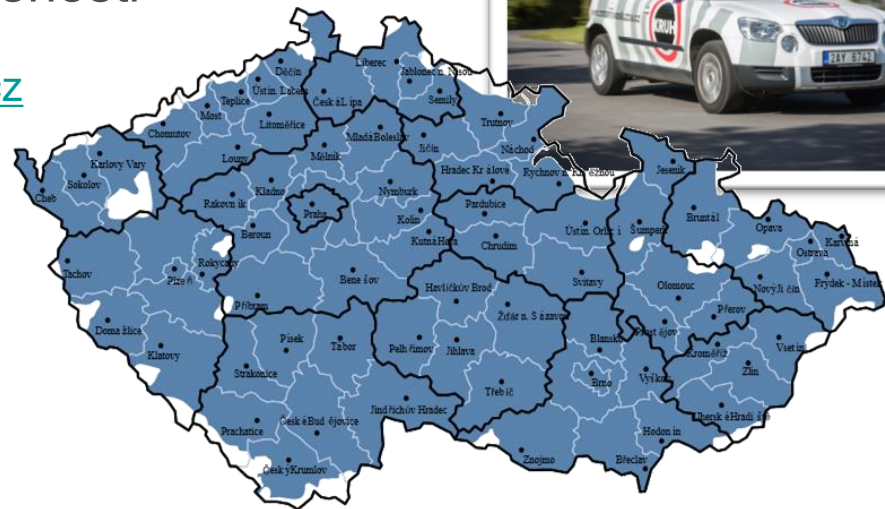

# Celková ochrana na zkoušku

## ○ Pro zákazníka

- K alarmu Jablotron ZDARMA ¼ roku Celkové ochrany
- Bez závazku k placené službě!
- Aplikace MyJABLOTRON

## ○ Pro montážního partnera

- Jednoduchá registrace alarmu
- Odměna za připojení + provize
- Prestiž přímé spolupráce s Jablotronem





# Nabídka kurzů Akademie

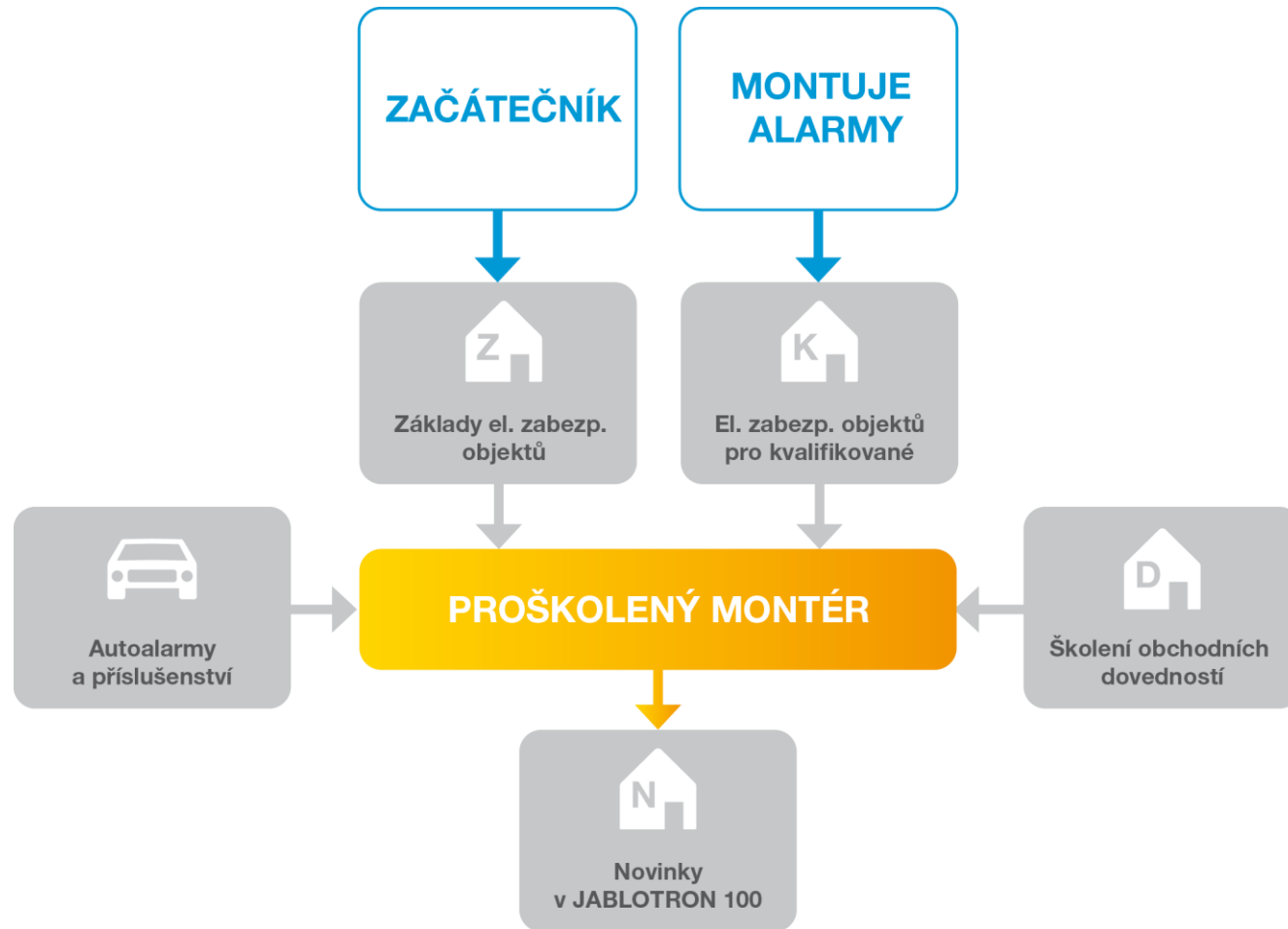

**Děkuji za pozornost**

**JABLOTRON**  
CREATING ALARMS